

## DATENBLATT

# smartLINE

Universeller linear LED-Einsatz, passend für verschiedene Leuchten mit T8 Leuchtmitteln. Optimaler Ersatz für die Sanierung von bestehenden T8 Lösungen mit 36W oder 58W. Montage sehr einfach magnetisch oder mittels zwei Befestigungsschrauben. Netzteil auf separatem Montageblech, damit es entweder im Leuchten Gehäuse drin oder hinter der Leuchte montiert werden kann.

- Gehäuse Stahlblech weiss lackiert
- Systemeffizienz: > 140 lm/W
- Komponenten qualitativ führender Hersteller aus Europa
- Nutzlebensdauer L80B10 (Single Color) > 50 000 h
- Optional DALI
- Made in Switzerland
- Befestigung magnetisch

LED-EINSÄTZE

# smartLINE

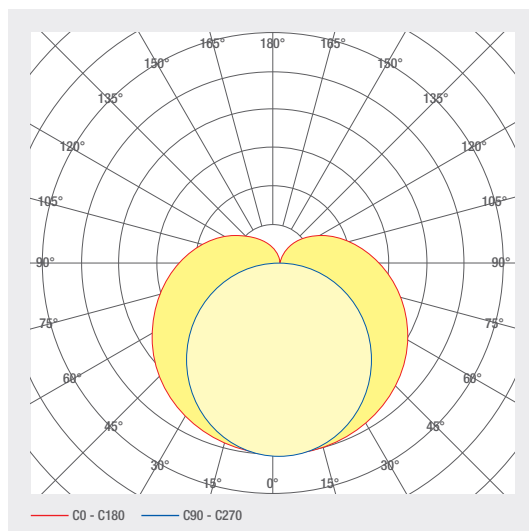
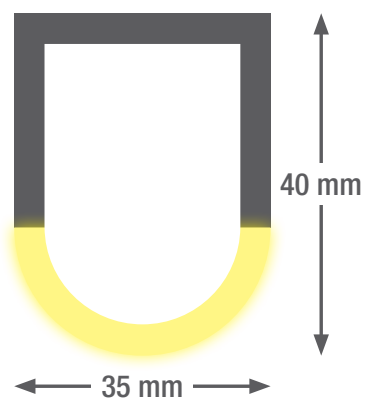
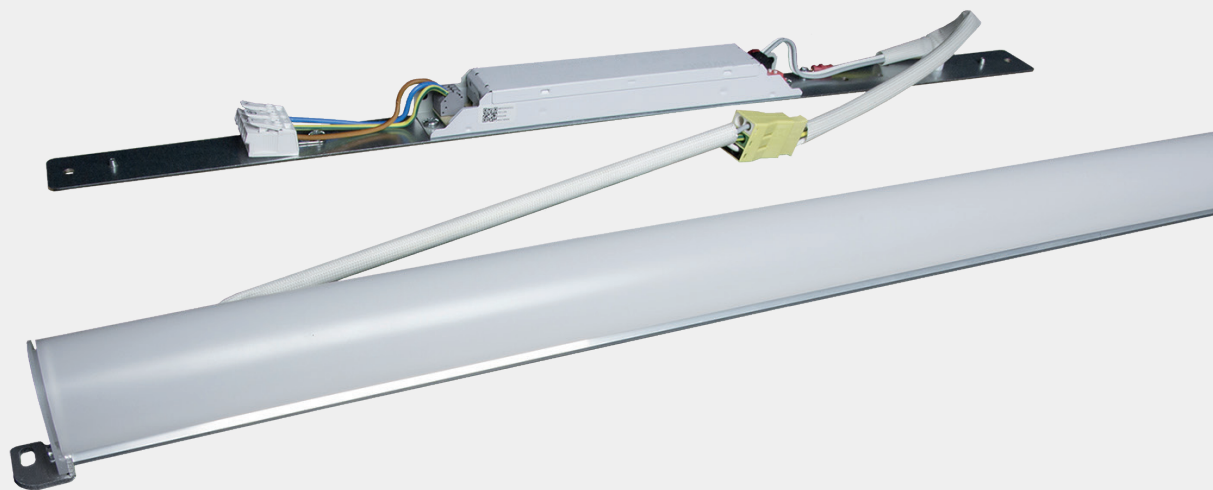

## Anschluss elektrisch

DALI

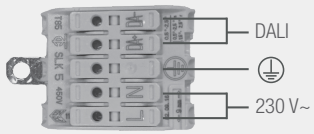

ON/OFF

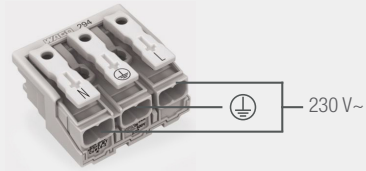

NOT

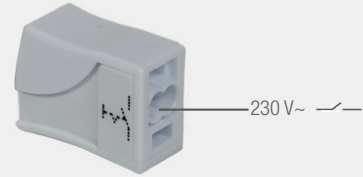

Dimensionen

smartLINE 1453

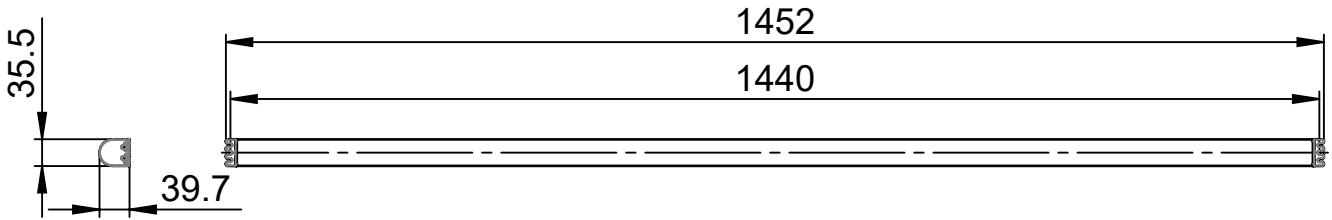

smartLINE 1172

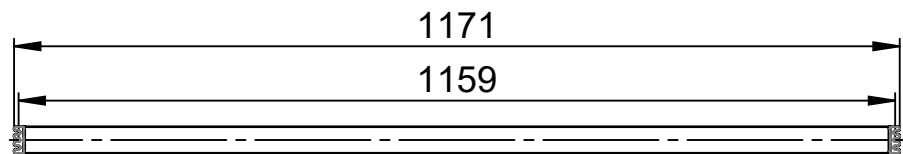

smartLINE 892

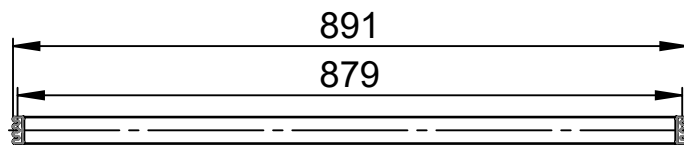

smartLINE 612

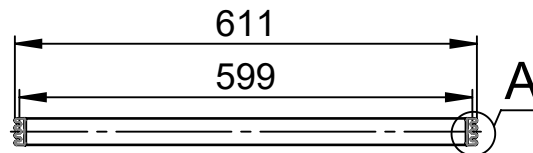

A (1:2)

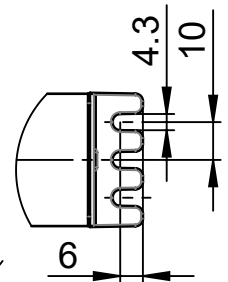

Power Supply smartLINE

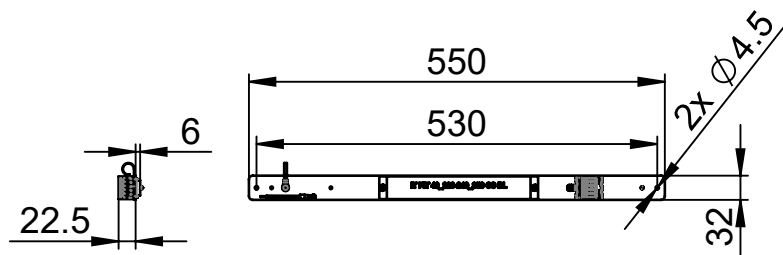

Power Supply smartLINE NOT

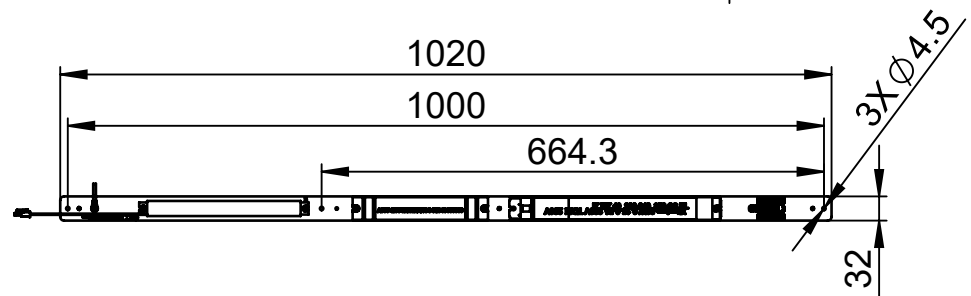

## Montagevariante

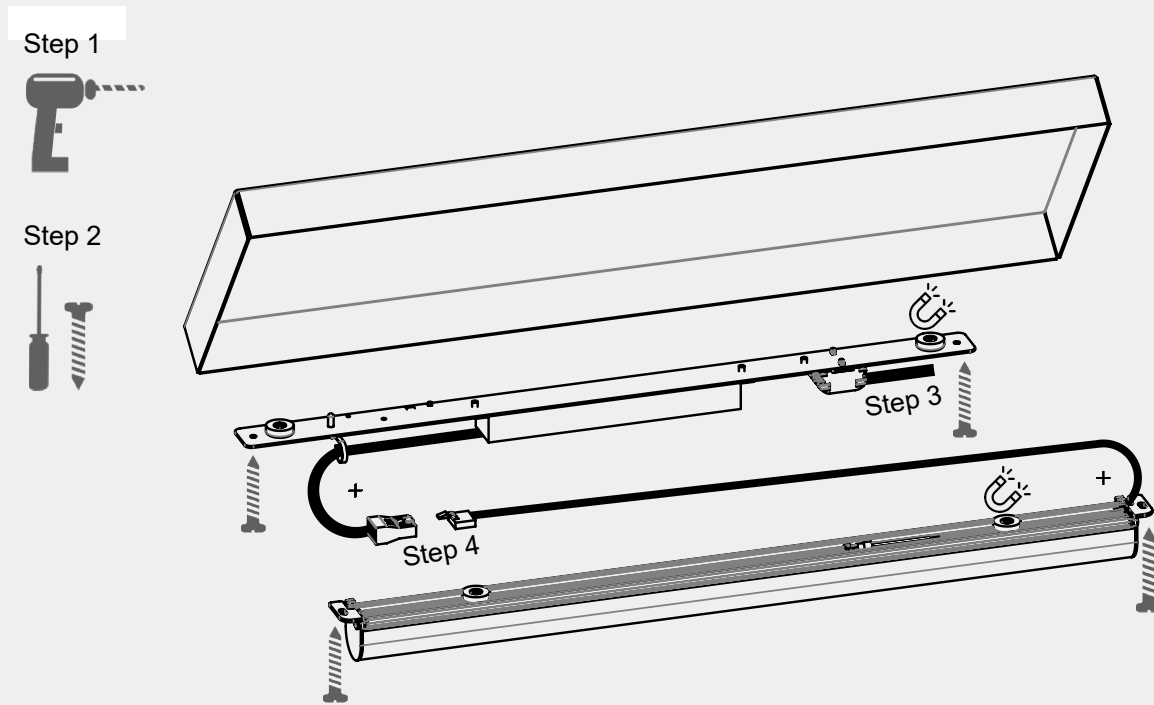

### ON/OFF Version

1	220-240V	IT FIT 40/220-240/350 CS D L		CE		05	EAC		Connect PE to case or PIN 3 wire preparation push in		LED+ 21	
2	~	Constant Current LED Power Supply		$t_c = 70^\circ\text{C}$		CCC	110	s: 0.5 - 1.5 f: 0.75 - 1.5		SEC=	LED- 22	
3								7-8mm		U-OUT=250V		
		PIN1	PIN2	$I_{\text{rated}}[\text{mA}]$	$P_{\text{rated}}[\text{W}]$	$U_{\text{rated}}[\text{Vdc}]$	$U_n / f_n$	$I_n [\text{A}]$	$t_a [^\circ\text{C}]$	$\lambda$	ON $\leftrightarrow$ OFF 2 1	
		OFF	OFF	200	24	40-120	220-240V 50/60Hz	0.130	-20... +50	0.98		
		OFF	ON	250	30	40-120		0.154				
		ON	OFF	300	36	40-120		0.177				
		ON	ON	350	42	40-120		0.202				
								OSRAM GmbH Berliner Allee 65 86153 Augsburg Germany www.osram.com		Made in China <b>OSRAM</b>		

Lichtstrom mittels DIP-Switch (Standard 250 mA).

Einstellbarer Lichtstrom

- 1.2 m: 2800 - 4900 lm (@ 4000 K)
- 1.5 m: 3520 - 6160 lm (@ 4000 K)

Achtung: Zur Sicherheit Netzteil und Leuchte auch bei magnetischer Befestigung immer noch mittels Schraube gegen Herunterfallen zusätzlich sichern.

## Reinigung und Pflege

Sollte aus irgendwelchen Gründen das Reinigen der LED Module notwendig sein, so darf dieses keinesfalls mit chemischen Lösungs- oder Reinigungsmitteln erfolgen. Um Beschädigungen des Moduls zu vermeiden, ist sicherzustellen, dass kein Druck auf die elektronischen Bauteile ausgeübt wird. Für die Reinigung empfiehlt sich daher die Verwendung von Staubpinseln oder weichen Tüchern.

## Warnhinweise

Die Montage und Inbetriebnahme darf nur von autorisiertem Fachpersonal durchgeführt werden (Elektroinstallateur). Die Leuchte dient ausschliesslich der Beleuchtung und ist entsprechend den Errichtungsbestimmungen zu installieren. Eine andere Nutzung oder ein anderer Einbau gilt als «nicht bestimmungsgemäss». Nichtbeachten der Montageanleitung kann zur Zerstörung der Leuchte führen. Bei Defekt zurück an Hersteller. Montageanleitung muss aufbewahrt werden. Technische Änderungen vorbehalten. Darf nicht auf feuchtem oder leitfähigem Untergrund montiert werden. Die Montage und Inbetriebnahme der Leuchte sowie jede Veränderung an der Leuchte darf nur von autorisierten Fachkräften (qualifizierter Elektriker) durchgeführt werden. Die nationalen Errichterbestimmungen sind zu beachten. Vor jeder Arbeit an der Leuchte ist diese vom Netz zu trennen. Hot Plug-in ist nicht möglich und kann zu Schäden an der Leuchte führen! Der Hersteller haftet nicht für Schäden, die aus fehlerhafter Montage, aus unsachgemäßem Betrieb oder unautorisierten Veränderungen an der Leuchte resultieren. Die Lichtquelle dieser Leuchte darf nur vom Hersteller oder einem von ihm beauftragten Servicetechniker oder einer vergleichbar qualifizierten Person ausgetauscht werden. Vorsicht, Gefahr eines elektrischen Schlags. Bei Fragen wenden sie sich an den Hersteller.



Leuchte spannungslos schalten.



Vorsicht, Gefahr eines elektrischen Schlags.



### ENTSORGUNG

Die Verpackung muss dem DSD (Grüner Punkt) zugeführt werden. Entsorgen Sie die Verpackung sortenrein. Altgeräte dürfen nicht im Hausmüll entsorgt werden. Entsprechend den EU-Richtlinien ist das Gerät am Ende seiner Lebensdauer einer geordneten Entsorgung zuzuführen. Dabei werden im Gerät enthaltene Werkstoffe der Wiederverwertung zugeführt und die Belastung der Umwelt vermieden. Geben Sie das Altgerät an einer Sammelstelle für Elektroschrott oder einem Werkstoffhof ab. Wenden Sie sich für nähere Auskünfte an ihr örtliches Entsorgungsunternehmen oder ihre kommunale Verwaltung.



Die LED Platine(n) können nur durch smarterion als Hersteller ausgetauscht werden. Bitte versuchen Sie nicht die Bauteile selber zu tauschen, da dann die Garantie und CE-Konformität erlischt.



Das Netzteil kann nur durch smarterion als Hersteller ausgetauscht werden. Bitte versuchen Sie nicht die Bauteile selber zu tauschen, da dann die Garantie und CE-Konformität erlischt.



Wenn der Leuchteneinsatz in ein Metallgehäuse verbaut wird ist zwingend darauf zu achten, dass das Leuchtengehäuse ebenfalls geerdet werden muss und nicht nur der Leuchteneinsatz.

## IP40

Schutz gegen Eindringen von festen Fremdkörpern über 1 mm Ø.



Leuchten der Schutzklasse I mit Schutzleiteranschluss. Das Leuchtengehäuse muss zwingend geerdet sein!